

AQUAWOOD DIAMOND

NEJVYŠŠÍ TŘÍDA POVRCHOVÉ ÚPRAVY OKEN

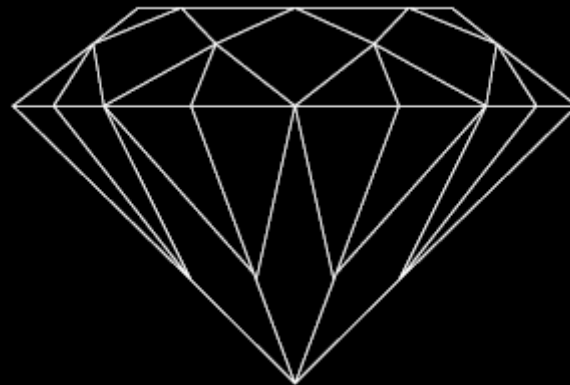

CO JE SYSTÉM AQUAWOOD DIAMOND

Prémiová 2-složková povrchová úprava dřevěných oken pro nejvyšší ochranu oken proti klimatickým vlivům a UV záření.

Povrchová úprava Diamond nejlépe eliminuje zimní škody.

Povrchy oken vykazují extrémní mechanickou odolnost při manipulaci, dopravě a montáži.

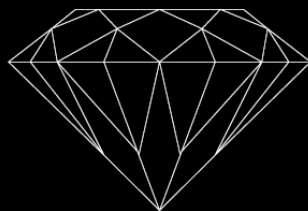

VÝHODY 2K SYSTÉMU AQUAWOOD DIAMOND

	1K	2K
Výsledný vzhled	++	++
Odolnost vůči povětrnosti	0	++
Odolnost vůči UV-záření	+	+
Elasticita (odolnost vůči praskání)	+	++
Izolační vlastnosti (zabarvení)	0	++
Mokrý přilnavost	0	++
Odolnost tukům a krémům (CFB)	0	++
Tvrdość (odolnost vůči oděru)	0	++
Zasychání	+	+
Stohování (odolnost vůči slepování)	+	+
Doba zpracovatelnosti	++	--

VLASTNOSTI AQUAWOOD DIAMOND



Extrémní tvrdost



Trvalá pružnost



Odolnost tukům a krémům



Obzvláště vysoká mokrá přilnavost



Dokonalý povrch



Mnoho odstínů



Nezávadnost



Vynikající mokrá přilnavost

1K

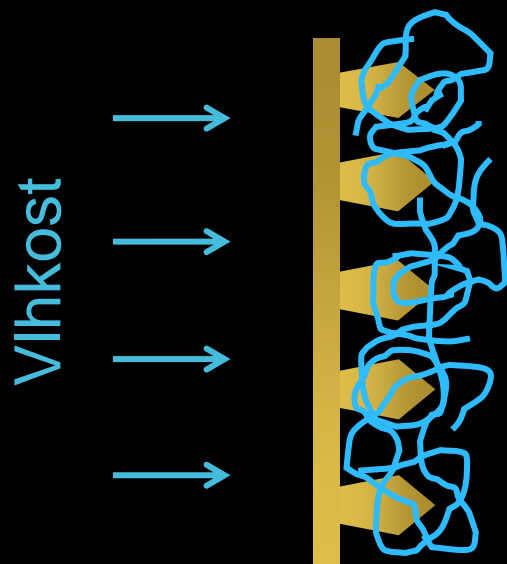

Fyzikální spojení

2K

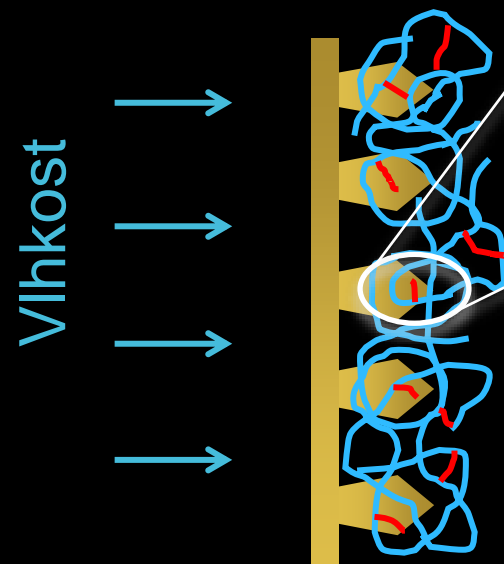

Chemická vazba

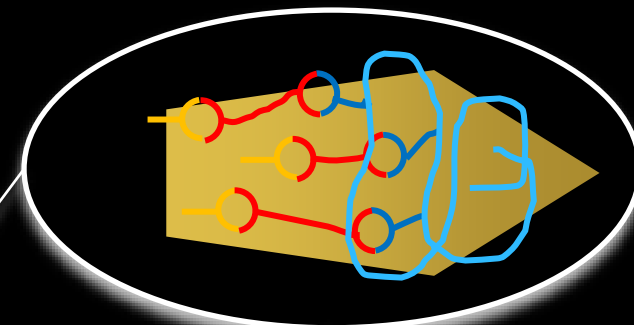

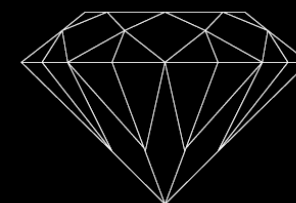
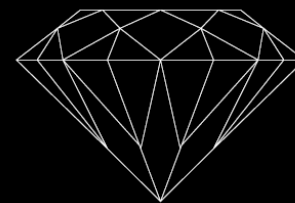
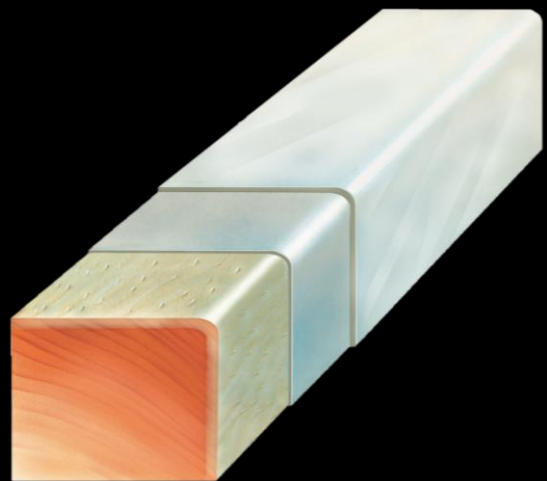

	standard lazurovací	standard krycí	DIAMOND lazurovací	DIAMOND krycí
přilnavost (Mpa)	1,55	1,21	2,1	2,8



Extrémní tvrdost

- Odolnost vůči poškrábání
- Odolnost při transportu/montáži
- Odolnost vůči krupobití

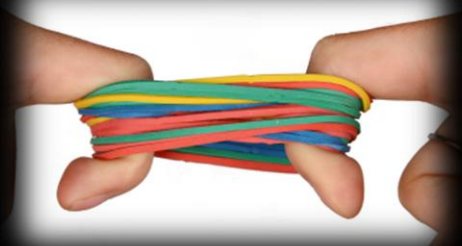
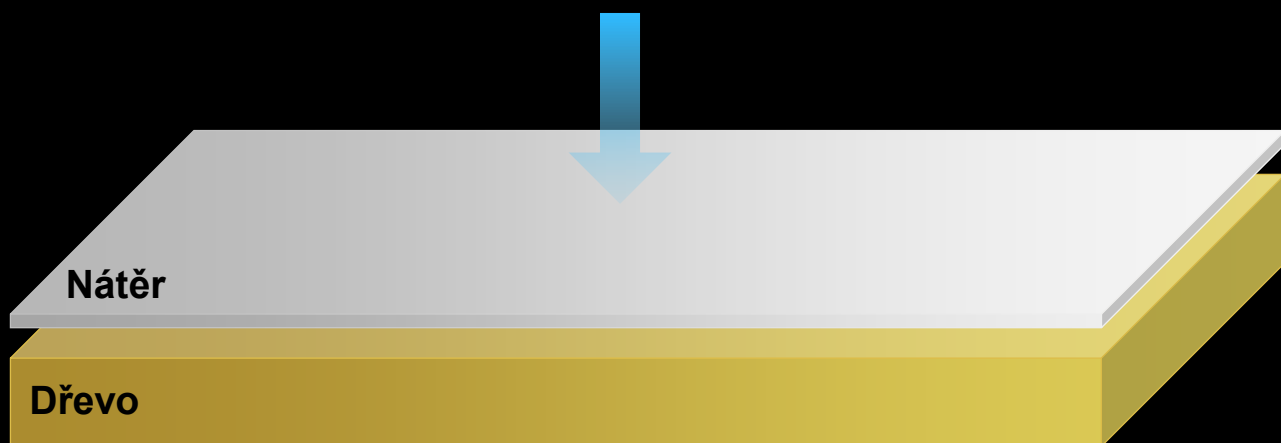

Vysoká pružnost v tahu

- Odolnost vůči povětrnosti

PRÉMIOVÁ OCHRANA ELIMINUJE ČASTÉ ŠKODY

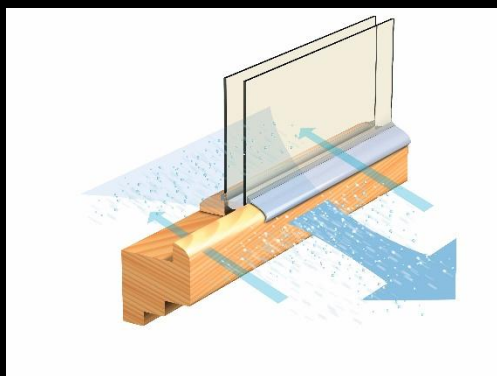

Vysoká paropropustnost

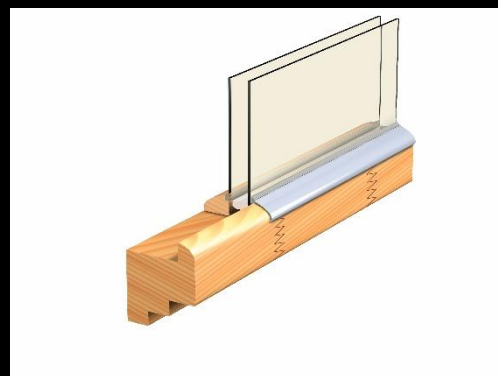

Perfektní vzhled

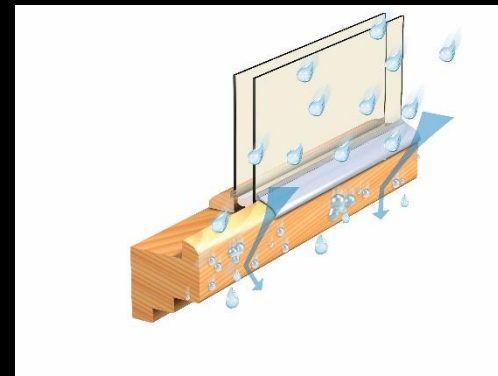

Voděodolnost

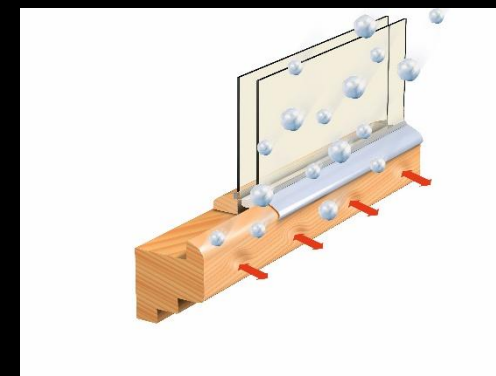

Vysoká rázová odolnost

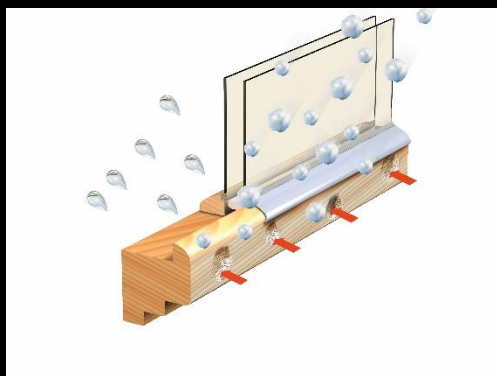

Odolnost proti kroupám

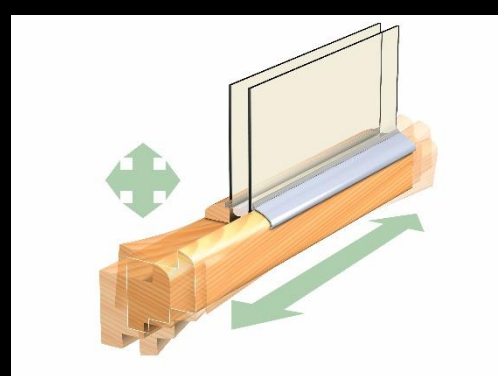

Trvalá elasticita

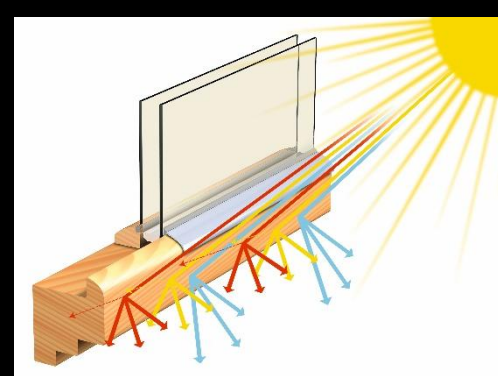

Odolnost vůči UV záření

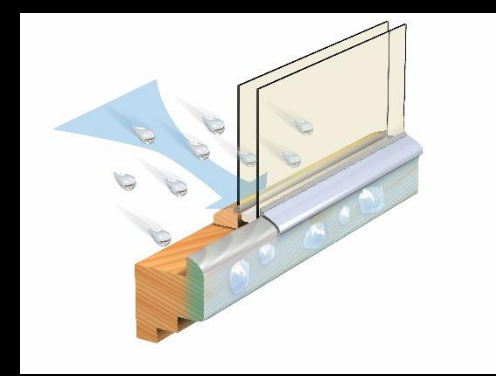

Mokrā přilnavost

Trvalá elasticita

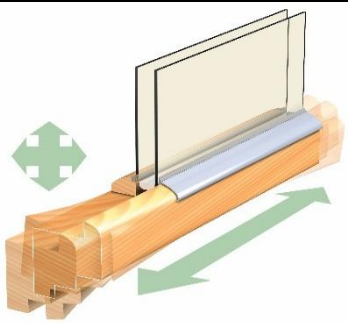

Odolnost vůči UV záření

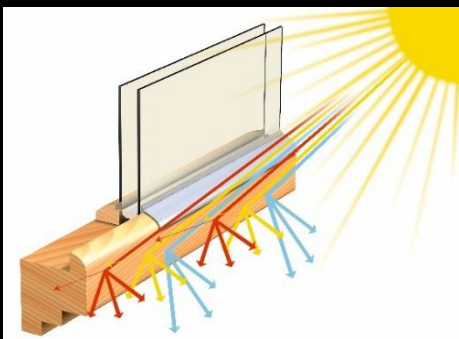

Vysoká rázová odolnost

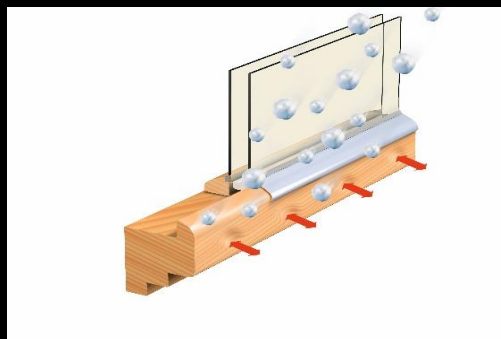

Odolnost proti kroupám

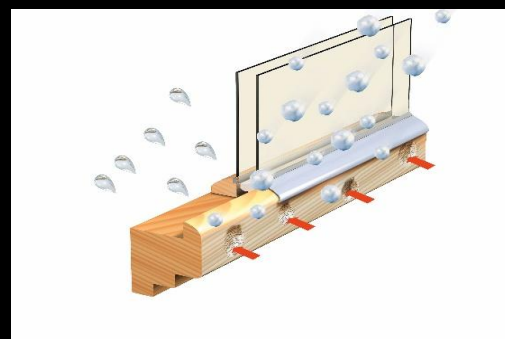

Mokrý přilnavost

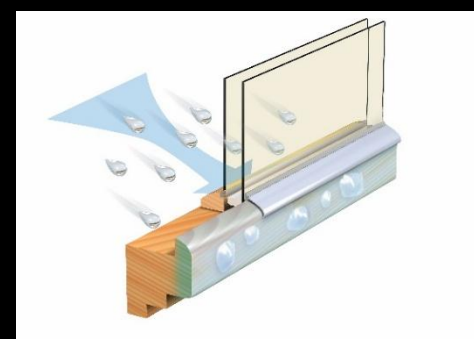

SKLADBA SYSTÉMU AQUAWOOD DIAMOND

LAZUROVACÍ SYSTÉM

Impregnace
Aquawood Primo (různé odstíny)

Základ
Aquawood Diamond Sealer L (bezbarvý)
+ tužidlo

Vrchní vrstva
Aquawood Diamond Top L (různé odstíny)
+ tužidlo

KRYCÍ SYSTÉM

Impregnace
Aquawood Primo (bílý)

Základ
Aquawood Diamond Sealer D (barevný odstín)
+ tužidlo

Vrchní vrstva
Aquawood Diamond Top D (barevný odstín)
+ tužidlo

NOVÁ TECHNOLOGIE PRO VYSOCE TRANSPARENTNÍ VZHLED OKEN



NOVÁ TRANSPARENTNOST.

Ještě transparentnější a odolnější vůči UV záření.

Nová technologie ADLER CrystalClear-Technology (CCT) poskytuje ještě větší transparentnost povrchu oken a vchodových dveří. Díky inovativní technologii povrchové úpravy vypadá povrch dřeva ještě krásněji a přirozeněji než kdykoli předtím. Přesvědčí nejen novou špičkovou kvalitou s křišťálově čistou optikou, ale také dokonalou ochranou proti povětrnostním vlivům. Speciálně vyvinutý balík ochrany proti UV záření zajistí oknům a vchodovým dveřím povrch, který nežloutne a zaručuje delší životnost.

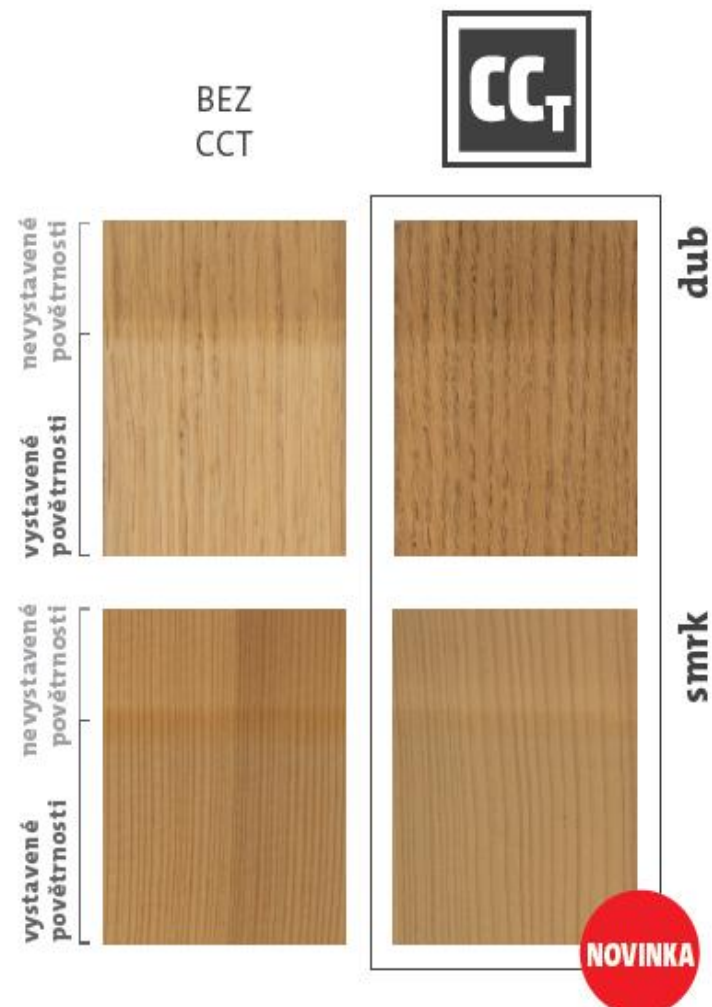

ADLER

CrystalClear
TECHNOLOGY

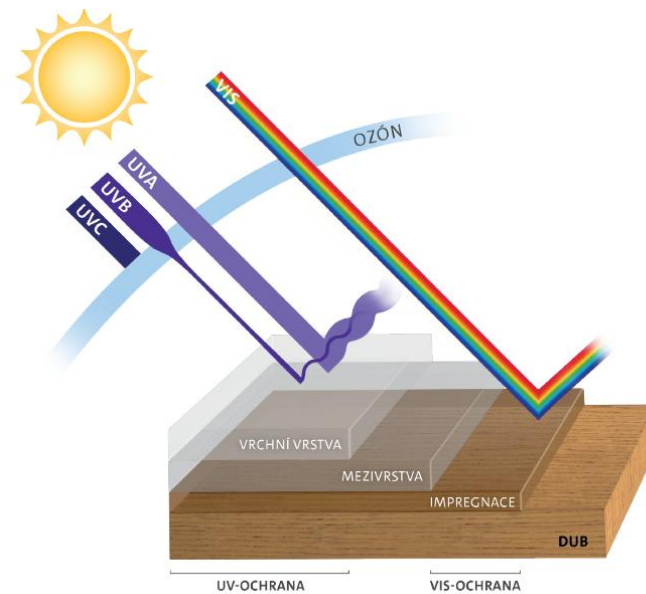

- + Vizualní ochrana před světlem v základní vrstvě chrání dřevo před zářením z viditelného spektra (VIS), a tím zabraňuje blednutí a žloutnutí.
- + Pohlčovače radikálů v mezivrstvě a vrchní vrstvě chrání před známkami stárnutí v důsledku křehnutí.
- + Kombinace vysoce účinných UV absorberů ve vrchní vrstvě přeměňuje UV záření na neškodné teplo, a tím výrazně prodlužuje životnost vysoce transparentní skladby povrchové úpravy.

SKLADBA SYSTÉMU AQUAWOOD DIAMOND S CCT TECHNOLOGIÍ

2K	borovice smrk jedle	Aquawood Primo A4 Nature CCT	Aquawood Diamond Sealer L	Aquawood Diamond Top L CCT
	modřín	Aquawood Primo A3 Larch CCT	Aquawood Diamond Sealer L	
	dub	Aquawood Primo A3 Oak CCT	Aquawood Diamond Sealer L	



**Vyzkoušejte naši prémiovou řadu
Aquawood Diamond s prodlouženou
zárukou**

info@adlercesko.cz

+420 731 725 957